

มัลติไซเรน

สำหรับท่านที่ต้องการวงจรมัลติไซเรน ในยุคสมัยนี้จัดว่าเป็นเรื่องง่ายมาก เนื่องจากมีไอซีสำเร็จรูปราคาไม่แพงนัก ดังวงจรที่เราเสนอมาตามลำดับและสำหรับท่านที่ต้องการวงจรมัลติไซเรน หอรถพยาบาลและสัญญาณกันขโมย IC เบอร์ UM3561 คงเป็นที่ถูกอกถูกใจท่านเป็นแน่

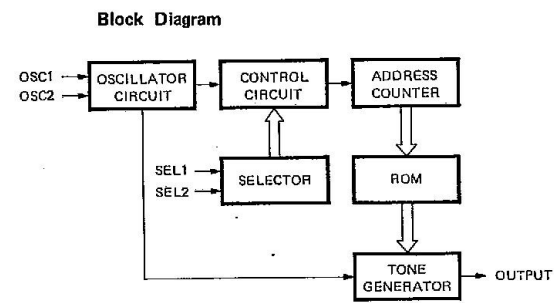

Pin Configuration

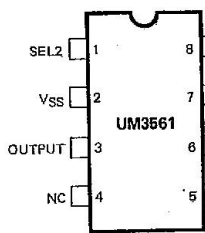

Pad Configuration

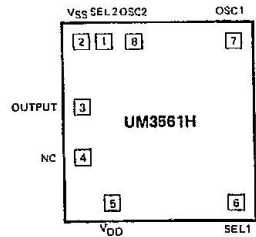

รูปที่ 1 บล็อกไดอะแกรมวงจรมัลติไซเรนในไอซี

นอกจากจะให้กำเนิดเสียงดังกล่าแล้ว เพื่อความเพลิดเพลิน วงจรนี้ยังสามารถกำเนิดเสียงปืนกลได้อีกด้วย ทั้งนี้ขึ้นอยู่กับการต่อขาเซเล็คเตอร์ ดังตารางที่ 1

ตารางที่ 1

SEL1	SEL2	เสียงที่ได้
ปล่อยลอยๆ	ปล่อยลอยๆ	หอนต๋ารวจ
ไฟบวก	ปล่อยลอยๆ	สัญญาณเตือนภัย
ไฟบวก	ปล่อยลอยๆ	หออรถพยาบาล
อย่างไรก็ได้	ไฟบวก	เสียงปืนกล

ทั้งนี้รูปที่ 2 แสดงการต่อใช้งานตามตารางข้างต้น สำหรับวงจรใช้งานจริงดังแสดงในรูปที่ 3 โดยได้ออกแบบให้วงจรใช้งานกับไฟ 12 โวลท์ ทั้งนี้เพื่อความดังของเสียงที่ละเอียดยิ่งขึ้นนั่นเอง

จากวงจรจะเห็นว่าเราได้เพิ่มไอซี 2 เข้ามาสำหรับทำหน้าที่รักษาระดับแรงไฟที่จ่ายให้กับไอซี 1 ไม่ให้สูงเกิน 5 โวลท์ ด้วยเหตุนี้ในการนำไปใช้งานท่านสามารถต่อใช้งานได้กับแรงไฟตั้งแต่ 5-24 โวลท์ ที่เดียว

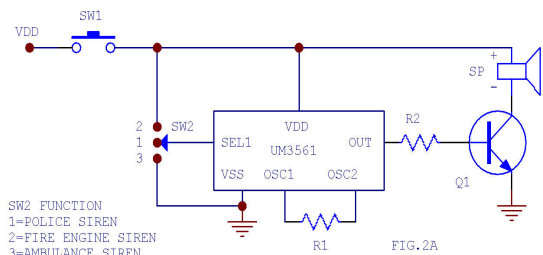

SW2 FUNCTION
1=POLICE SIREN
2= FIRE ENGINE SIREN
3=AMBULANCE SIREN

FIG. 2A

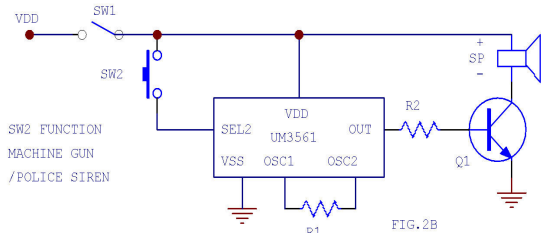

SW2 FUNCTION
MACHINE GUN
/POLICE SIREN

FIG. 2B

รูปที่ 2 แสดงวิธีการต่อไอซีเพื่อใช้งานแบบต่างๆ

ในการต่อใช้งานให้ต่ออุปกรณ์ตามวงจรทั้งหมดลงบนแผ่นปริ้นท์ดังแสดงในรูปที่ 4 ประกอบอุปกรณ์ให้ถูกต้องเรียบร้อยเป็นใช้ได้ สำหรับสวิตซ์เราได้เลือกออกแบบให้สามารถติดตั้งบนแผ่นปริ้นท์ได้โดยตรง แต่หากท่านจะต่อไว้นอกปริ้นท์ก็สามารถทำได้เช่นกัน

ประกิต แอนด์ เซอคิท

119 ถ.บ้านหม้อ แขวงวังบูรพาภิบาล เขตพระนคร กทม.10200 TEL.02-22159995,02-2253282 Fax:02-2257682

Website: <http://www.prakito.com> Email : prakito@prakito.com

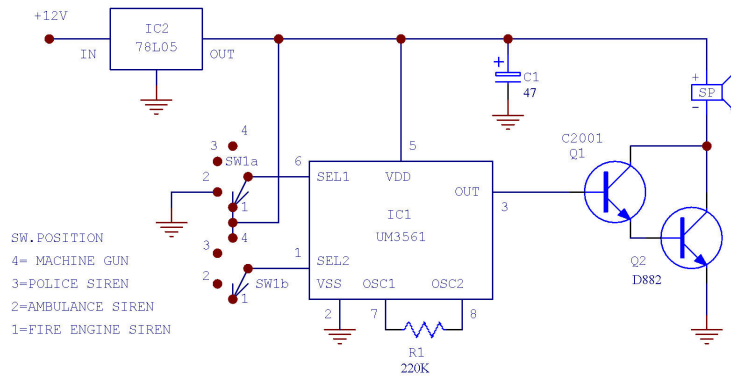

รูปที่3 วงจรมัลติไซเรนที่ใช้งานจริง

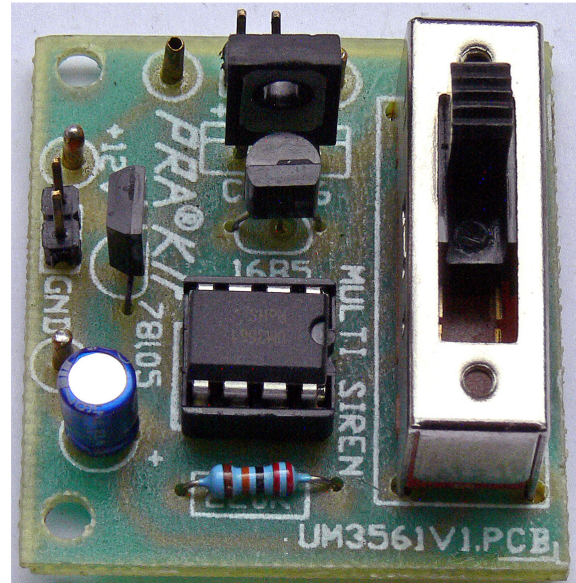
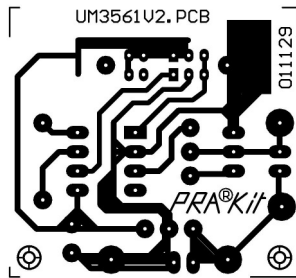
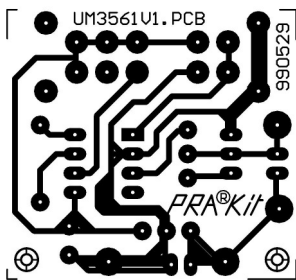

รูปที่ 5 ภาพของจริงเมื่อประกอบเสร็จ

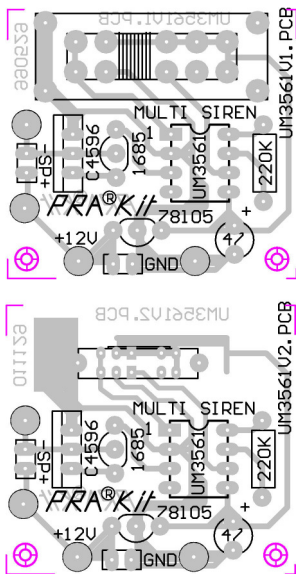

รูปที่4 แสดงลายปริ้นท์และตำแหน่งอุปกรณ์

รายละเอียดอุปกรณ์	
IC1	UM3561
IC2	78L05
Q1	C2001
Q2	D882
R1	220K
C1	47MF16V
SW1	4WAYSLEDSW.

หมายเหตุ : ลายปริ้นท์ 2 แบบเลือกใช้ตามสวิตซ์ที่มี

ประกิต แอนด์ เซอคิท

119 ถ.บ้านหม้อ แขวงวังบูรพาภิบาล เขตพระนคร กทม.10200 TEL.02-22159995,02-2253282 Fax:02-2257682

Website: <http://www.prakito.com> Email : prakito@prakito.com